

V:KO
by **Panasonic**

Pacific

**Komütatör Veavien
Çabuk Bağlantılı
Kullanma Kılavuzu**

VİDASIZ (ÇABUK BAĞLANTI) KABLO MONTAJI

Kablo boyu (1), iletken kısmı açıkta kalmayacak şekilde 11 mm açılarak, iletken kısmı bağlantı ucu yuvasına (2), bağlantı ucu baskı parçasına (3) bastırılarak yerleştirilir. Kablo, bağlantı ucu yuvasına (2) yerleştirildikten sonra, bağlantı ucu baskı parçası (3) braktılır ve kablo montajı tamamlanır. Kabloyu hareket ettirerek sıkı bir şekilde yerine yerleştirdiğinden emin olunuz. Kablo montajının tamamlanması ile mekanizma ve contaın yuvalarına yerleştiriniz. Üst gövdeyi yerine oturatarak sabitleme vidaları ile alt gövdeye sabitleyiniz. Harici olarak satılmakta olan etiket kiti, etiketsiz ürünler için etiket penceresi çıkarılarak yerine takılabilir.

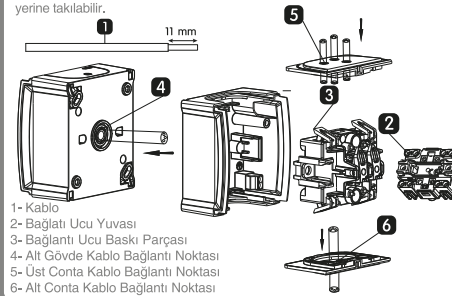

- 1- Kablo
- 2- Bağlantı Ucu Yuvası
- 3- Bağlantı Ucu Baskı Parçası
- 4- Üst Conta Kablo Bağlantı Noktası
- 5- Üst Conta Kablo Bağlantı Noktası
- 6- Alt Conta Kablo Bağlantı Noktası

1

MONTAJ ŞEKLİ

Anahtar düğmesini (1) çekerek çıkarınız. Üst gövdeyi (3), sabitleme vidalarının (2) gevşek olduğundan emin olduktan sonra, alt gövdeden (6) çekerek ayırınız. Yapılacak olan kablo girişine göre, uygun contayı (4) seçiniz ve çıkarınız. Kabloyu, conta (4) üzerinde belirtilmiş yerden bastırarak geçiriniz. Alt gövdeyi (6), duvar üzerinde ürünün montajı için açılmış olan deliklere yerleştiriniz ve vida ile monte ediniz. Alt gövdeyi (6), duvara monte ederken "OPEN HERE" olarak belirtilmiş olan tahliye delğinin (7) alta gelmesine dikkat ediniz. "OPEN HERE" olarak belirtilen ve → işareti ile gösterilen tahliye delğinin (7), sıvı bir cisim ile delinerek açılması herhangi bir nedenden ötürü, gövde içersine girmiş olan suyun tahliyesi için önemlidir.

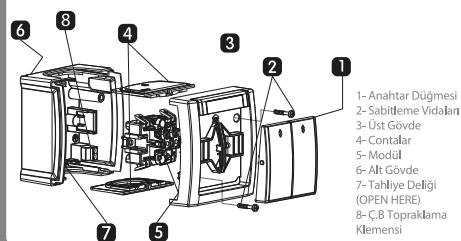

- 1- Anahtar Düğmesi
- 2- Sabitleme Vidaları
- 3- Üst Gövde
- 4- Contalar
- 5- Modül
- 6- Alt Gövde
- 7- Tahliye Delği (OPEN HERE)
- 8- Ç.B Topraklama Kl emensı

2

TEKNİK ÖZELLİKLER

- 10 AX, 250 V –
- Çabuk bağlantılı montaj tipi
- IP54 koruma sınıfı

İlgili standartlara göre anahtar bağlantıları için kullanılan bakır kablo kesitleri :

Beyan akımı	Anma kesit	En büyük iletken çapı	En büyük bükülen iletken çapı
10A	1 mm ² - 2,5 mm ²	2,13 mm	2,21 mm

- Kullanım ihtiyacına göre etiket takılabilme imkanı,
- Duvara en yakın noktadan bükülmeden kablo girişine izin veren, patenti conta sistemi ile üç farklı boyutta kablo ile kullanılabilirlik,
- Sadece kablounun bastırılması ile montajın yapılmasını sağlayan tekli ve çoklu kablo girişine uygun, kabloyu saran ve sızdırmazlık özelliğine sahip çift emekçiyarınca contalar,
- IP 54 özelliği priz kapağı kapalı olduğunda sağlanmaktadır.

ÇALIŞMA PRENSİBİ

İki ayrı lamba veya lamba grubuna aynı yerden kumanda eder.

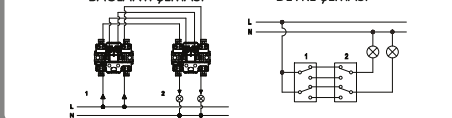

3

GARANTİ KOŞULLARI

- Garanti süresi, ürünün teslim tarihinden itibaren geçerlidir ve süresi 2 yıldır.
- Garanti, garanti süresi içerisinde ve ürünün imalat hatalarından dolayı meydana gelebilecek arızaları kapsar.
- Ürünün bütün parçaları dahil olmak üzere, tamamı garanti kapsamındadır. Ürünün uygun olduğundan anlaşılması durumunda tüketici, 6502 sayılı Tüketicinin Korunması Hakkında Kanunun 11. maddesinde yer alan:
- -Sözleşmeden doğuma,
- -Satış bedelinden indirim isteme,
- -Üreticiyi onaylamama isteme,
- -Satıştan vazgeçme hakkı ile değiştirilmesini isteme,
- -Tüketicinin bu haklardan ücretsiz olarak yararlanma hakkına sahip olduğu esastır, değiştirilen parça bedeli ya da başka herhangi bir ödülün hiçbir biçimde tüketicinin malını onaylamaması, şikâyetini ya da şikâyetini kabul etmesiyle yükümlüdür. Tüketici ücretsiz olarak hakları üretici veya ithalatçıya karşı kullanabilir. Satıcı, üretici ve ithalatçı tüketicinin bu hakların kullanılmasından müstesken sorumludur.
- Tüketicinin, ücretsiz olarak haklarını kullanması halinde malı;
- Garanti süresi içerisinde tekrar arızalanması,
- Tamiri için gereken azami sürenin aşılması,
- Tamirinin mümkün olmadığı veya işlevsiz bırakılması, satıcı, üretici veya ithalatçı tarafından bir raporla belirlenmesi durumunda tüketici malın bedelini talep edebilir. Satıcı, arızanın bedelini indirmesi veya malın aygıtın misli ile değiştirilmesini talep edebilir. Satıcı, tüketicinin talebini reddedemez. Bu talebin yerine getirilememesi durumunda satıcı, üretici ve ithalatçı müstesken sorumludur.
- Malın tamir süresi 20 iş gününü geçmez. Bu süre, garanti süresi içerisinde mala ilişkin arızanın yetkili servis istasyonuna veya satıcıya bildirme tarihinden, garanti süresi dışında ise malın yetkili servis istasyonuna teslim tarihinden itibaren geçerlidir. Malın arızasının 10 iş günü içerisinde giderilememesi halinde, üretici veya ithalatçı malın tamamını tamamlanacağı kadar, bezer özelliklere sahip başka bir malı tüketicinin kullanımına tahsis etmek zorundadır. Malın garanti süresi içerisinde arızalanmaması, tamirinde geçen süre garanti süresine eklenir.
- Ürünün kullanılması sırasında yer alan hususlara aykırı kullanılması, belirtilen yerlerin, aksam ve çevre şartları dışında değiştirilmesi, kablo bağlantılarının kullanılmaması, kaynaklı zarar görmesi ve ayrıca ürünün yangın, sel, deprem, yıldırım vb. felâketlerden kaynaklanan durumlardan etkilenmesi arızalanmaması garanti kapsamı dışındadır.
- Tüketici garantisinden doğan haklarının kullanılmasını ile ilgili olarak çabuklukla başvurmalıdır. Yetkili yerinin bulunduğu veya tüketici işletiminin yapıldığı yerdeki tüketici hakem heyetine veya tüketici mahkemesine başvurabilir.
- Satıcı tarafından bu garanti belgesinin verilememesi durumunda, tüketici Gümrük ve Ticaret Bakanlığı Tüketicinin Korunması ve Piyasa Gözetimi Genel Müdürlüğüne başvurabilir.

4

UYARI

- Ürünlerin montajından önce enerjinin kesilmiş olduğundan emin olunuz.
- Elektrikli cihazların bağlantısı ve montajı yalnızca yetkili belgesine sahip teknik personel tarafından yapılmalıdır.
- Yetkili belgesine sahip olmayan kişilerin montaj ve müdahalesi sonucunda oluşabilecek arıza, kaza ve kayıpların tamamı için hiçbir sorumluluk kabul edilemez.
- Ürünlerin düğme, kapak ve çerçeve temizliğini kuru veya hafif nemli bez ile yapınız. Alkol, kolonya, deterjan vb. kimyasallar kesinlikle kullanmayınız. Ürün enerjisi altında iken esik temizlik yapmayınız ve ürünü su ile temas ettirmeyiniz.
- Ürünün bağlı olduğu yüzeyin boyanması durumunda, ürünü kapak ve çerçevelerini sökerek muhafaza ediniz.
- Taçma ve nakliye sırasında ürünü nemli veya ıskak ortamlardan uzak tutunuz.

Panasonic ve Çevre

Panasonic olarak, insan ve doğa arasında kurulan dengeli bağları sürdürülebilir yaşamı sağlayacağı katkılarını bilincindeyiz. Sürekli inovasyon ve AR-GE çalışmalarımız ile ürünlerimizin tasarımı aşamasından başlayarak üretimi ve kullanımını çevreye olumsuz etkilemeyecek malzeme ve teknolojileri tercih ediyoruz. Enerji ve doğal kaynaklarımızın daha verimli kullanılmasını için gerekli önlemleri alıyoruz.

Bu sembol elektrik ve elektronik ekipmanların ayrı olarak toplanması gerektiğini gösterir.

Panasonic Müşteri İlişkileri

Değerli Müşterimiz,

Sizlere kaliteli ürünler sunmak kadar, kaliteli hizmet vermenin de önemine inanıyoruz. Bu sebeple almış olduğunuz ürünlerimiz ile ilgili destek ihtiyacınızda, Panasonic Müşteri İlişkilerine 444 8456 numaralı telefonumuzu arayarak ulaşabilirsiniz.

5

V:KO
by **Panasonic**

Pacific

**2-Gang Two-Way Switch,
Quick Connection
User Manual**

SCREWLESS TERMINAL- WIRING

Strip the wire (1) for 11 mm so that the conductor part to the terminal slot (2) by pushing terminal press fitting (3). After the wire is placed into terminal slot (2), release the terminal press fitting (3) to complete the wire assembly. By rotating the wire, ensure that it's securely inserted in its place. Upon completion of wire assembly, insert the mechanisms and seals in their places as required. Seat the upper case and fix it to lower case using fixing screws. In products without any label, a label kit sold separately can be inserted after removing the label window.

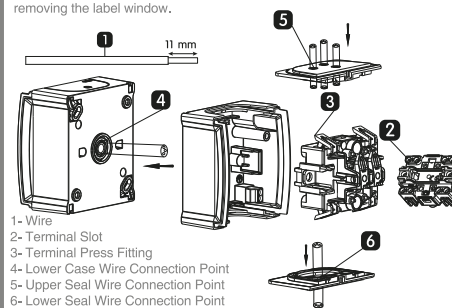

- 1- Wire
- 2- Terminal Slot
- 3- Terminal Press Fitting
- 4- Lower Case Wire Connection Point
- 5- Upper Seal Wire Connection Point
- 6- Lower Seal Wire Connection Point

1

INSTALLATION

Pull and remove switch button (1). Ensure that fixing screws (2) are loosened and pull and remove the upper case (3) from the lower case (6). According to the input of the wire to be used, select and remove the suitable seal (4). Place the wire by pressing to the point specified on the seal (4). Place the lower case (6) to the holes bored for the assembly of the product on the wall and mount through screw. When mounting the lower case (6) to the wall, ensure that bleed port (7) specified as "OPEN HERE" is aligned downwards. Drilling and opening bleed port (7) specified as "OPEN HERE" and shown with → mark with a sharp object

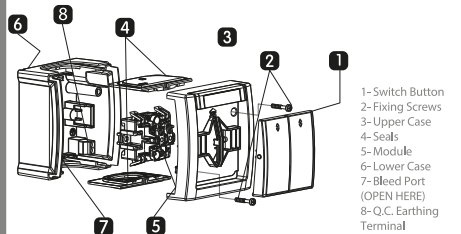

- 1- Switch Button
- 2- Fixing Screws
- 3- Upper Case
- 4- Seal
- 5- Module
- 6- Lower Case
- 7- Bleed Port (OPEN HERE)
- 8- D.C. Earthing Terminal

2

TECHNICAL SPECIFICATIONS

- 10 AX, 250 V –
- Screwless Terminal
- IP54 protection class

Copper wire sections used for socket connections according to the relevant standards.

Rated current	Nominal section	Biggest conductor diameter	Biggest flexible conductor diameter
10A	1 mm ² - 2,5 mm ²	2,13 mm	2,21 mm

- Opportunity to attach label according to usage need,
- Availability with wires in three different dimensions through patented seal allowing wire entry from the closest point of the wall without bending
- Seals with duplicate injection wrapping the wire with impermeability suitable for single and multiple wire entries that allow assembly by only pressing the wire
- IP 54 feature is provided when the socket cover is closed.

OPERATING PRINCIPLE

Controls two separate lamps or lamp group from the same point.

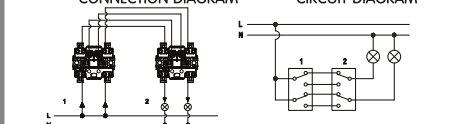

3

WARRANTY CONDITIONS

- Warranty period starts as of the delivery date of the product and it is 2 years.
- Warranty covers the malfunctions likely to occur due to the manufacturing defects of the product and within the warranty period.
- The product including all of its parts is under warranty as a whole. If the product turns out to be defective, the consumer can use one of the following rights stipulated in Article 11 of Consumer Protection Law no. 6502:
 - - Withdrawal from the contract
 - - Demanding discount from sales fee
 - - Demanding free repair.
 - - Demanding the replacement of the sold one with a fungible one free from defects.
- In case the consumer chooses the right of free repair among those rights, the dealer is obliged to repair the product or have the product repaired without claiming any fee under the name of replaced part fee, labor cost or for any other reasons. The consumer can also use the right of free repair against the manufacturer or exporter. The dealer, manufacturer and exporter are jointly and severally liable for the usage of this right by the consumer.
- In case the consumer uses the right of free repair and if the product:
 - - fails within the warranty period again and
 - - the maximum period required for the repair is exceeded and
 - - Authorized service station, dealer, manufacturer or exporter state that it's not possible to repair the product in a report, the consumer can demand the return of the product fee, free discount at the ratio of the defect or the replacement with the one free of defects, if possible, from the dealer.
- The dealer can not reject the demand of the consumer. In case this demand is not met, the dealer, manufacturer and exporter shall jointly and severally be held responsible.
- The repair period of the product can not exceed 20 business days. This period starts on the notification of the failure on the product to the authorized service station or the dealer within the warranty period and from the date of delivery of the product to the authorized service station out of warranty period. In case of not eliminating the product malfunction within 10 business days, manufacturer or importer is obliged to dedicate another product with similar characteristics to the use of the consumer until the completion of the product repair. In case the product fails within the warranty period, elapsed time is added to the warranty period.
- Usage of the product contrary to the rules stipulated in user's manual, operating out of determined voltage, current and environmental conditions, damage on the cable connection due to the user's fault and failure of the product due to the facts arising from the fire, flood, earthquake, lightning and similar disasters are not under warranty.
- The consumer can apply to the arbitration committee for consumers or the consumer court where the consumer operators are made or in the residential area for the disputes to be occurred regarding the usage of the rights arising from the warranty.
- In case the dealer doesn't provide this certificate of warranty, the consumer can apply to the General Directorate of Consumer Protection and Market Surveillance of Ministry of Customs and Trade

4

WARNING

- Ensure that the power is cut off before the assembly of the products .
- Connection and assembly of the electrical devices should be carried out only by the technical personnel having certificate of competency.
- No responsibility is assumed for the entire of the malfunction, accident and loss arising from the assembly or interference of the persons not having the competency certificate.
- Use dry or slightly damp cloth to clean the buttons, cover and frame of the product. Never use alcohol, cologne, detergent or other similar chemicals for cleaning. Do not perform wet cleaning do not contact the product with water when the product is energized.
- In case the surface to which the product is connected is dyed, store the product by removing its cover and the frames.
- Keep the product away from the damp or wet environment during the transportation and shipping.

Panasonic and Environment

As Panasonic, we are aware of the contribution of a balanced relation established between human and nature to the sustainable life. Thanks to our continuous innovation and R&D studies, we prefer materials and technologies that are not affecting the environment in a negative way during the production and usage of the products starting from the designing phase. We take necessary measures to use energy and natural sources in a more efficient way.

This symbol indicates separate collection of waste electrical and electronic equipment.

Panasonic Customer Relations

Dear Customer,

We believe in providing quality service to you as well as offering quality products. Therefore, you can call 444 8 456 to reach Panasonic customer relations for support regarding the products you purchased.

5

V:KO
by **Panasonic**

Panasonic Electric Works Elektrik San.ve Tic. A.Ş.
Abdurrahmangazi Mah. Ebubekir Cad. No: 44
34887 Sancaktepe / İstanbul / Turkey
T: 0(216) 564 55 55 F: 0(216) 564 55 44

HOTLINE
444 8456
ewtr.panasonic.com
info@tr.panasonic.com

V:KO
by **Panasonic**

Pacific

Серийный переключатель
Bedienungsanleitung

КАБЕЛЬМОНТАЖ ОХНЕ ШРАУБЕН (СНЧНЕЛВЕРБИНДУНГ)

Das Kabel (1) längs 11 mm absetzen, so dass kein blanker Leitungsabschnitt im offenen bleibt und den Leiterabschnitt in die Anschlussbuchse (2) durch Drücken des Druckteils (3) platzieren. Nachdem das Kabel in die Verbindungsbuchse (2) platziert wurde wird das Druckteil (3) der Verbindungsenden los gelassen und somit die Kabelmontage abgeschlossen. Durch Bewegen des Kabels sicherstellen, dass es fest sitzt. Mit dem Abschluss der Kabelmontage, platzieren Sie die Vorrichtung und Dichtungen in die Aufnahmen. Setzen Sie den Oberkörper in seinen Platz ein und befestigen Sie es mit Befestigungsschrauben an den Unterkörper. Ein extern verkauftes Labels-Kit kann bei Produkten ohne Label durch Öffnen eines Labelfensters, eingesetzt werden.

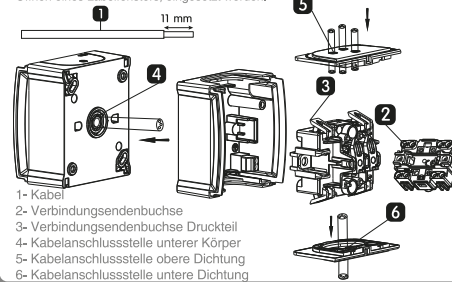

1

МОНТАГЕАРТ

Schlüsselsschalter (1) herausziehen. Befestigungsschrauben (2) lösen und Gehäuseoberteil (3) vom Gehäuseunterteil (6) herausziehen. Dichtungen (4) gemäß der Kabelführung auswählen und herausnehmen. Kabel über die Dichtung (4) an der vorgesehenen Stelle durchziehen. Gehäuseunterteil (6) an die vorgesehenen Bohrlöcher an der Wand einsetzen und mit Schrauben befestigen. Beim Setzen des Gehäuseunterteils (6) an die Wand muss die Ablauföffnung (7) "OPEN HERE" nach unten zeigen. Das Öffnen der Ablauföffnung (7) mit einem spitzen Gegenstand an der Kennzeichnung "OPEN HERE" und mit dem Symbol ist für den Ablauf des ins Gehäuse eingedungenen Wasser wichtig.

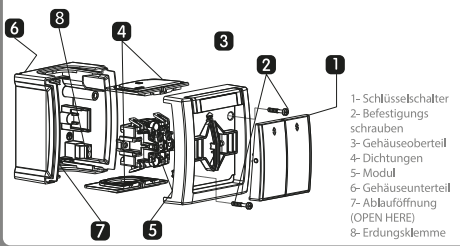

2

TECHNISCHE EIGENSCHAFTEN

- 10 AX, 250 V –
- Montagetyl - Schnellverbindung
- IP54 Schutzklasse

Kupferkabelquerschnitt für Steckdosenverbindungen gemäß den entsprechenden Normen:

Nennstrom	Nennquerschnitt	Maximaler Leitdurchmesser	Maximal krümmbarer Leitdurchmesser
10A	1 mm ² - 2,5 mm ²	2,13 mm	2,21 mm

- Etiketten nach Wunsch anbringen.
- Patentiertes Dichtungssystem und Kabeln in drei Größen ermöglichen eine Kabeleinführung an der nahesten Stelle der Wand.
- Leichte Montage durch Eindrücken des Kabels, geeignet für Einzel- und Mehrfachkabeleinführung. Dichtungen, die die Kabel umgeben und für Dichtigkeit sorgen.
- IP 54 wird nur gewährleistet, wenn Steckdosenabdeckung geschlossen ist.

BETRIEBSPRINZIP
Steuert zwei separate Lampen oder Lampengruppen aus der gleichen Stelle.

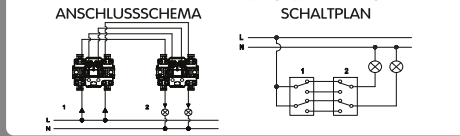

3

GARANTIEBEDINGUNGEN

- Die Garantieleistung beginnt ab dem Lieferdatum und ist für 2 Jahre gültig.
- Die Garantie umfasst die Schäden innerhalb der Garantieperiode, die auf Produktionsfehler zurückzuführen sind.
- Sämtliche Teile dieses Produktes liegen im Garantieumfang. Im Fall dass das Produkt Mängel vorweist, kann der Verbraucher lt. dem 11 Artikel der Gesetz-Nr. 6502 des Verbraucherschutzgesetzes von folgenden Rechten Gebrauch machen.
 - a- Den Vertrag auflösen.
 - b- Rabatt auf den Verkaufspreis verlangen.
 - c- Eine kostenlose Reparatur beantragen.
 - d- Den Austausch mit einem mangelfreien Produkt verlangen.
- Sollte der Verbraucher vom Recht der kostenlosen Reparatur Gebrauch machen, ist der Händler verpflichtet ohne eine Vergütung für Arbeitskosten, Ersatzkosten oder Kosten unter irgendeinem anderen Namen die Reparatur durchzuführen oder durchführen zu lassen. Der Verbraucher kann vom Reparaturrecht gegenüber dem Hersteller oder Importeur machen. Händler, Hersteller und Importeure sind von der Ausübung dieses Rechts gemeinsam verantwortlich.
- Wenn der Verbraucher von seinem Recht auf kostenlose Reparatur Gebrauch macht und das Produkt:
 - innerhalb der Garantiedauer nochmals einen Mangel vorweist,
 - die Reparatur die maximale Reparaturfrist überschreitet
 - Sollte von der autorisierten Servicestelle, dem Händler, dem Hersteller oder Importeur ein Bericht erstellt werden, dass eine Reparatur nicht möglich sei, kann der Verbraucher die Rückerstattung des Produktwerts, dass eine Reparatur nicht möglich sei, kann der Verbraucher und Importeur gemeinsam, einen Rabatt in Höhe des Mangels oder falls möglich den Umtausch mit einem gleichwertigen Produkt ohne Mängel beantragen. Der Händler darf den Antrag des Verbrauchers nicht abschlagen. Von einer Nichterfüllung dieser Forderung haften der Händler, Hersteller und Importeur gesamtschuldnerisch.
 - Die Reparatur des Guts darf 20 Werkstage nicht überschreiten. Diese Dauer beginnt innerhalb der Garantiefrist ab Eingang der Mitteilung bei der autorisierten Servicestelle oder beim Händler, nach der Garantiefrist ab dem Eingang des Produkts bei der autorisierten Servicestelle oder beim Händler. Sollte der Mangel der Ware nicht innerhalb 10 Werktagen behoben werden, wird der Hersteller oder Importeur bis zur Behebung des Mangels dem Verbraucher ein Produkt mit ähnlichen Eigenschaften zur Verfügung stellen. Sollte das Produkt innerhalb der Garantiefrist Mängel vorweisen wird die Reparaturdauer der Garantiefrist zugefügt.
 - Sollte ein Mangel des Produkts aufgrund einer Mischung der Bedienungsanleitung, der angegebenen Spannung, Strom und Umgebungsbedingungen durch den Verbraucher auftreten und bei Mängel aufgrund von Feuer, Überspannung, Blitzschlag u. A. Katastrophen liegt dies nicht im Umfang der Garantieleistung.
 - Der Verbraucher kann bei Unstimmigkeiten im Zusammenhang der Nutzung von seinem Garanterecht bei der Verbraucherschiedsstelle oder Verbraucherschlichtung in seinem Wohnort aufsuchen.
 - Sollte der Händler den Garantieanspruch nicht ausüben können der Verbraucher sich beim Zoll- und Handelsministerium, die Generaldirektion für Verbraucherschutz und Marktüberwachung melden.

4

WARNING

- Vor der Montage stellen Sie bitte sicher, dass das Gerät ausgesteckt ist.
- Die Anschlüsse und Montagen von elektrischen Geräten dürfen nur von Personal mit Eignungszertifikat durchgeführt werden.
- Für Mängel, Unfälle und Verluste, die Montagen und Eingriffen von Personen, die nicht im Besitz eines Fähigkeitszeugnisses sind, aufzutreten wird keinerlei Verantwortung übernommen.
- Die Reinigung des Produkts wie Drehknopf, Abdeckung und Rahmen mit einem trockenen oder leicht befeuchteten Tuch durchführen. Auf keinen Fall Alkohol, alkoholhaltige Flüssigkeiten u. A. Chemikalien verwenden. Während das Produkt am Strom angeschlossen ist, nicht mit einem feuchten Tuch reinigen und die Berührung mit Wasser vermeiden.
- Sollte die Oberfläche, an die das Produkt angeschlossen ist gestrichen werden, bewahren Sie das Produkt zusammen mit Deckel und Rahmen auf.
- Beim Tragen und während des Transports halten Sie das Produkt von feuchten und nassen Umgebungen fern.

Panasonic und Umwelt

Als Panasonic, sind wir uns der Notwendigkeit eines ausgewogenen Verhältnisses zwischen Mensch und Natur für nachhaltiges Leben, bewusst. Wir bevorzugen aufwendig unserer ständigen Innovation und F&E Studien, begonnen bei der Gestaltung bis zur Herstellung und Anwendung. Materialien und Technologien die die Umwelt nicht negativ beeinträchtigen einzusetzen. Wir treffen sämtliche Maßnahmen um die Energie- und Naturquellen so effizient wie möglich zu nutzen.

Das symbol geeft aparte afvalinzameling van elektrische en elektronische apparatuur aan.

Panasonic Kundenbetreuung

Sehr geehrter Kunde, Wir sind davon überzeugt, dass eine qualitativ hochwertige Service genauso wichtig wie qualitativ hochwertiger Produkte ist. Wenn Sie Hilfe bei unseren Produkten benötigen, können Sie sich gerne unter der Telefonnummer 444 8 456 an Panasonic Kundendienst wenden.

5

V:KO
by **Panasonic**

Panasonic Electric Works Elektrik San.ve Tic. A.Ş.
Abdurrahmangazi Mah. Ebubekir Cad. No: 44
34887 Sancaktepe / Istanbul / Türkei
T: 0(216) 564 55 55 F: 0(216) 564 55 44

HOTLINE

444 8456

ewtr.panasonic.com
info@tr.panasonic.com

V:KO
by **Panasonic**

Pacific

Переключатель 2-х
клавишный, зажим.
Инструкция

МОНТАЖ КАБЕЛЯ В БЕЗВИНТОВЫЕ ЗАЖИМЫ (БЫСТРОСОЕДИНЯЕМЫЕ)

Потянув, удалите кнопку переключателя (1). Убедитесь в ослаблении крепежных винтов (2), после чего потяните верхний корпус (3) из нижнего корпуса (6) и извлеките его. В зависимости от подлежащего выполнению кабельного ввода выберите и достаньте соответствующую прокладку. Протяните кабель, нажав на указанное место на прокладке (4). Установите нижний корпус (6) в отверстие, выполненные для монтажа изделия на стене, и прикрепите его при помощи винты. При установке нижнего корпуса (6) на стене, обратите внимание, чтобы выпускное отверстие (7), обозначенное надписью "OPEN HERE", находилось внизу. Открытие выпускного отверстия (7) "OPEN HERE", обозначенного знаком посредством устройства отверстия при помощи какого-либо острого предмета важно для обеспечения выпуска воды, попавшей в корпус по каким-либо причинам.

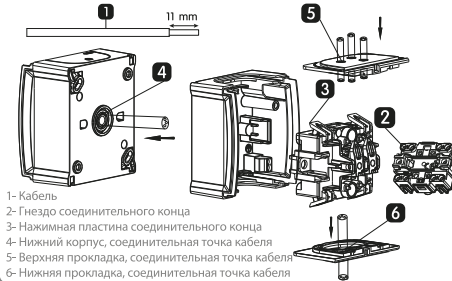

1

СПОСОБ МОНТАЖА

Потянув, удалите кнопку переключателя (1). Убедитесь в ослаблении крепежных винтов (2), после чего потяните верхний корпус (3) из нижнего корпуса (6) и извлеките его. В зависимости от подлежащего выполнению кабельного ввода выберите и достаньте соответствующую прокладку. Протяните кабель, нажав на указанное место на прокладке (4). Установите нижний корпус (6) в отверстие, выполненные для монтажа изделия на стене, и прикрепите его при помощи винты. При установке нижнего корпуса (6) на стене, обратите внимание, чтобы выпускное отверстие (7), обозначенное надписью "OPEN HERE", находилось внизу. Открытие выпускного отверстия (7) "OPEN HERE", обозначенного знаком посредством устройства отверстия при помощи какого-либо острого предмета важно для обеспечения выпуска воды, попавшей в корпус по каким-либо причинам.

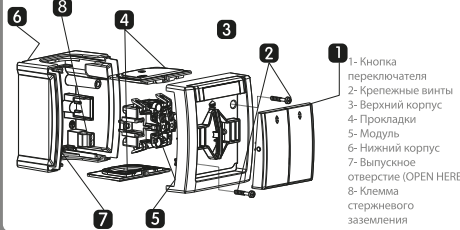

2

ТЕХНИЧЕСКИЕ ХАРАКТЕРИСТИКИ

- 10 AX,250 V –
- Тип монтажа: быстрое соединение
- IP54 класс защиты

Сечения соединительного медного кабеля, используемые для подключения в розетке на основании соответствующих стандартов:

Установленный электроток	Номинальное сечение	Максимальный диаметр провода	Максимальный диаметр гибкого провода
10A	1 mm ² - 2,5 mm ²	2,13 mm	2,21 mm

- Возможность установки ярлыка в зависимости от условий эксплуатации.
- Возможность эксплуатации с кабелями трех разных размеров и патентованной системы прокладок, обеспечивающей кабельный ввод без сгиба от ближайшей к стене точки.
- Герметичные парные прокладки инжекционного литья, прилегающие к кабелю, приемлемые для использования в одиночных и множественных кабельных вводах, обеспечивающие простой монтаж кабеля путем нажима.
- Характеристики IP54 достигаются при закрытой крышке розетки.

ПРИНЦИП РАБОТЫ
Осуществляет управление из одной точки двумя отдельными лампами или группами ламп.

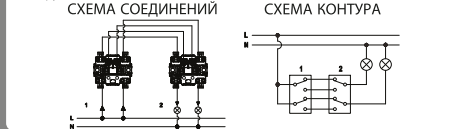

3

ГАРАНТИЙНЫЕ УСЛОВИЯ

- Гарантийный срок начинается с момента доставки продукции, для механических изделий - 5 лет.
- Гарантия распространяется на неисправности, возникающие в процессе эксплуатации в течение гарантийного срока.
- Гарантийные обязательства распространяются на весь товар, включая все его части. В случае выявления дефекта товара потребитель имеет право воспользоваться одним из нижеуказанных прав потребителя, указанных в статье 11 Закона № 6502 О правах потребителей.
 - Отказаться от договора.
 - Потребовать снижения продажной цены товара.
 - Потребовать бесплатного ремонта.
 - Потребовать замены бракованного товара на исправный товар
- В случае если потребитель из указанных прав избирает право на выполнение бесплатного ремонта, продавец обязан выполнить ремонт или привлечь стороннюю организацию для выполнения ремонта товара без взимания стоимости замененных частей или других расходов, вне зависимости от наименования. Потребитель имеет право потребовать выполнение бесплатного ремонта от производителя или экспортера. Продавец, производитель и экспортер несут солидарную ответственность за использование данного права потребителем.
- В случае если, несмотря на использование потребителем права на бесплатный ремонт, в связи с товаром возникает неисправность, повторная неисправность в течение гарантийного срока.
- Превышение максимального срока, необходимого для ремонта.
- В случае уведомления о заключении авторизованной мастерской, продавца, производителя или экспортера о невозможности ремонта, выполнение возмат стоимости товара потребителю, потребитель имеет право потребовать снижения стоимости пропорционально дефекту или, если возможно, замену дефектного товара на качественный товар. Продавец не имеет право отказать в требовании потребителя. В случае не выполнения требования потребителя, продавец, производитель и экспортер несут солидарную ответственность.
- Ремонт товаров не может превышать 20 рабочих дней. Данный срок начинается со дня поступления в мастерскую или продажу уведомления об неисправности товара, если действителен гарантийный срок товара, или со дня сдачи товара в мастерскую, если гарантийный срок не действует. В случае если неисправность товара не устранена в течение 10 дней, производитель или импортёр товара обязан предоставить потребителю аналогичный продукт на срок до завершения ремонта неисправного продукта. Гарантийный срок продлевается на срок, затраченный на ремонт товара в течение гарантийного срока.
- Несоблюдение положений по эксплуатации товара, указанные в Руководстве по эксплуатации, эксплуатации с нарушением указанного назначения, токи условий окружающей среды, повреждение кабельных соединений по вине потребителя, кроме того, неисправность продукта в результате пожара, наводнения, землетрясения, порочной жидкости и подобных природных катастроф, не включены в гарантийное обеспечение.
- Потребитель имеет право обратиться в арбитражный суд или в суд за защите прав потребителя по всем разбирательствам, возникающим в связи с использованием потребителем прав, вытекающих из гарантийного обеспечения.
- В случае если продавец не обеспечивает данный документ гарантийного обеспечения, потребитель имеет право обратиться в Главную дирекцию рыночного контроля и защиты прав потребителей Министерства торговли и таможни

4

ПРЕДУПРЕЖДЕНИЕ

- Перед началом монтажа убедитесь, что отключено электроснабжение.
- Подключение и монтаж электроприборов должны выполняться только квалифицированными техническими специалистами.
- Компания не несет какой-либо ответственности в отношении аварий, несчастных случаев или ущерба, возникшего в результате ремонта и монтажа продукта неавторизованными лицами
- Очистку выключателя, крышки и рамки продукта выполняйте при помощи сухой или слегка влажной тряпки. Категорически запрещается использовать алкоголь, ацетон, моющие средства и другие химические вещества. Не выполняйте планую очистку продукта, находящегося под напряжением, и предупредите попадание воды в продукт.
- При окраске поверхности, на которой установлен продукт, снимите рамки и крышку продукта и обеспечьте защиту от попадания краски.
- Во время транспортировки и перемещения продукта обеспечьте защиту от влажных или мокрых мест.

Panasonic и окружающая среда

Panasonic осознает свой вклад в обеспечении устойчивой условий жизни, основанных на балансе человеческой деятельности и природы. Благодаря постоянным инновациям и разработкам НИОКР на всех этапах создания продукта, начиная с разработки продукта, компания обеспечивает использование материалов и технологий, не оказывающих негативное влияние на окружающую среду как на стадии производства, так и на стадии потребления. Компанией используются соответствующие меры для обеспечения более продуктивного использования энергетических и природных ресурсов.

Данный символ указывает, что электрические и электронные приборы должны собираться отдельно.

Отдел Связей с клиентами компании Panasonic

Уважаемые клиенты! Мы верим в то, что важно предоставлять не только качественную продукцию, но и качественные услуги. Поэтому, если вам понадобится поддержка для приборной продукции, вы можете позвонить на номер по обслуживанию клиентов Panasonic 444 8 456.

5

V:KO
by **Panasonic**

Panasonic Electric Works Elektrik San.ve Tic. A.Ş.
Abdurrahmangazi Mah. Ebubekir Cad. No: 44
34887 Sancaktepe / Istanbul / Турция
Тел.: +90 216 564 55 55 Факс: +90 216 564 55 44

ГОРЯЧАЯ ЛИНИЯ

444 8456

ewtr.panasonic.com
info@tr.panasonic.com